

リニューアル足場

内装工事・仕上げ・リニューアル工事に最適な移動式足場。

足場・作業台系



各部材はコンパクト設計

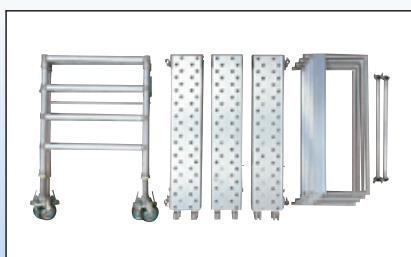

解体すればドアからや、エレベーターでの搬入もできます。



品名	型式	作業床寸法		作業床高さ	設置寸法		質量	許容荷重
		幅	長さ		mm	幅		
		mm	mm	mm		mm		
リニューアル足場	RN-135	764	2,414	1,344 ~ 1,644	1,045	2,740	93.8	1.96 (200)

図面集

リニューアル足場

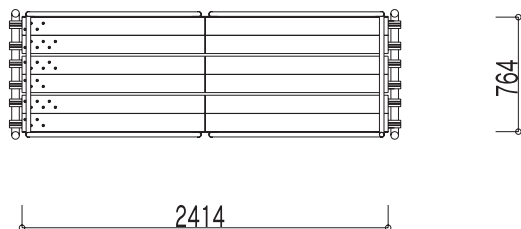

セット重量：93.8 kg

最大使用荷重：200 kg

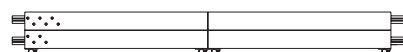
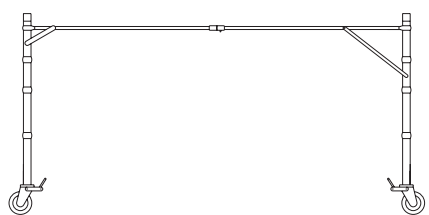
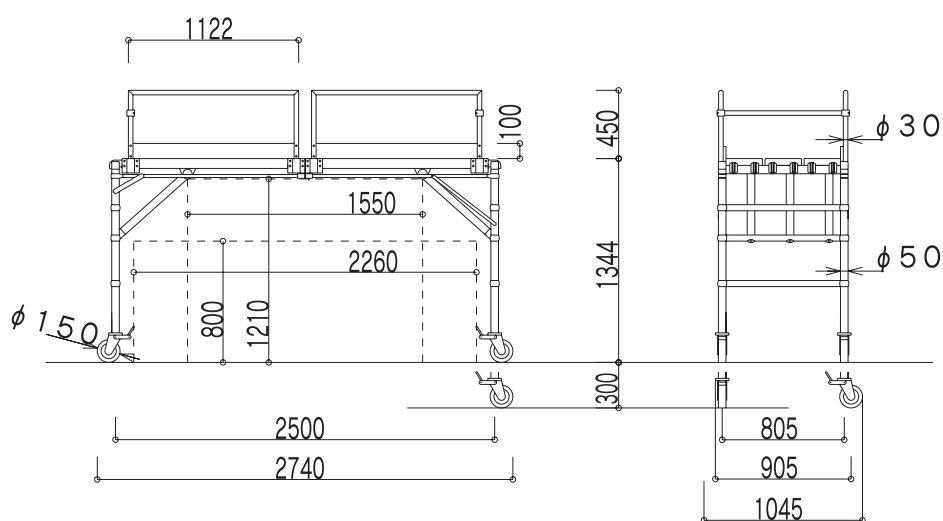

足場板（手摺受付） 17.5 kg × 2

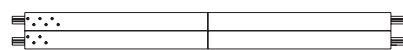

足場板（手摺受無） 16.5 kg × 1

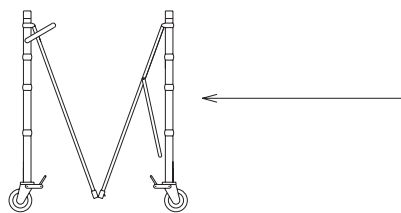

本体パネル（車輪付） 32.5 kg × 1

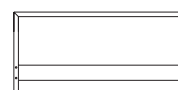

手摺パネル（側面用） 2.0 kg × 4



手摺パイプ（妻面用） 0.9 kg × 2